

Brugsanvisning DK
Induktionskogeplade

WIP95FACD

INDHOLDSFORTEGNELSE

SIKKERHEDSFORANSTALTNINGER	3
BESKRIVELSE AF KOGEPLADEN	7
TEKNISKE DATA	7
TILBEREDNINGSSOMRÅDE	7
KOGAREALER X3	8
BETJENINGSPANEL	8
BETJENING AF KOGEPLADEN	9
DISPLAY	9
DISPLAY, KOEGEGREJ	9
OPSTART OG BETJENING	9
INDEN FØRSTE IBRUGTAGNING	10
INDUKTIONSPRINCIPPET.....	10
EGNET KOEGEGREJ	10
UEGNET KOEGEGREJ	10
VENTILATION.....	10
TOUCH-BETJENING	10
INDSTILLING AF VARMETRIN OG TIMER MED "SLIDER"	11
BRUGSANVISNING	11
AUTOMATISK REGISTRERING AF MANGLENDE / UEGNET KOEGEGREJ	12
FLYTNING AF KOEGEGREJ / BEHOLD VALGT VARMETRIN	13
RESTVARMEINDIKATORER.....	13
BOOSTERFUNKTION	13
TIMERFUNKTION	14
PAUSEFUNKTION	16
"KEEP WARM" / AUTOMATISK KOGE- OG TILBEREDNINGSSENSOR.....	16
LÅS.....	17
DRIFTSTID (VARMETRIN).....	18
BRUGERMENU	18
FAVORITTER	19
BØRNESIKRING.....	19
LYDSIGNAL	20
LYSSTYRKE.....	20
KLOKESLÆT	21
SPROG	21
FABRIKSINDSTILLING	22
KONFLIKTHÅNDTERING	22
VARMETRIN.....	22
PLACERING	25
INTERFACE / BETJENINGSPANEL	25
KOEGEGREJETS STØRRELSE.....	25
KOEGEGREJ	26
EGNET KOEGEGREJ	26
UEGNET KOEGEGREJ	26
KOEGEGREJETS STØRRELSE.....	26
INDSTILLINGSOMRÅDER	27
RENGØRING OG VEDLIGEHOLDELSE	27
FEJLSØGNING	27
MILJØBESKYTTELSE	28
INSTALLATION	29
EL-TILSLUTNING	30
GARANTI	31
SERVICE	31

SIKKERHEDSFORANSTALTNINGER

- Læs venligst brugsanvisningen inden De tager kogepladen i brug. På den måde beskytter De Dem selv og undgår skade på kogepladen.
- Gem denne brugsanvisning, så De kan drage nytte af den ved evt. senere spørgsmål.
- Hvis pladen overdrages/sælges skal brugsanvisningen følge kogepladen og gives til den nye ejer.
- Før De tager kogepladen i brug, skal De omhyggeligt fjerne al emballage og undersøge, om kogepladen er beskadiget. Hvis kogepladen er beskadiget, eller hvis De er i tvivl om, at kogepladen har en skade, skal De kontakte en autoriseret servicemontør. De må IKKE tage pladen i brug, hvis den er beskadiget.
- En skade skal straks anmeldes til den butik, hvor De har købt kogepladen.
- Kogepladen er kun beregnet til normalt husholdningsbrug. Al anden brug er ikke tilladt, og kan være farligt. Producenten/importøren kan ikke gøres ansvarlig for skader, der skyldes forkert betjening eller u hensigtsmæssig brug af pladen.
- Kogepladen må kun indbygges og tilsluttes af en autoriseret montør. Usagkyndig installation kan medføre betydelig risiko for brugeren. Producenten/importøren kan ikke gøres ansvarlig i sådanne tilfælde.
- Kogepladen skal installeres i henhold til gældende love og regler.
- Forsøg aldrig selv at reparere pladen. Reparation må kun foretages af en autoriseret servicemontør. Usagkyndig reparation kan medføre betydelig risiko for brugeren. Producenten/importøren kan ikke gøres ansvarlig i sådanne tilfælde.
- Tag aldrig stikket ud af stikkontakten ved at trække i ledningen.
- Benyt ikke apparatet med ekstern timer eller separat fjernbetjening
- Pladen skal ekstrabeskyttes (jordforbindes) jf. Stærkstrømsreglementet. Producenten/ importøren kan ikke gøres ansvarlig for skader opstået pga. manglende eller beskadiget jordforbindelse.
- Lad aldrig børn lege med kogepladen eller anvende den uden opsyn fra voksne.

- Glem ikke, at en kogezone bliver meget varm i brug, og at den også er varm i nogen tid efter, at den er slukket. Lad derfor aldrig en gryde eller pande, der indeholder varm olie/varmt fedtstof stå på kogezone uden at holde øje med den.
- Lad aldrig kogepladen være uden opsyn, når De arbejder med fedt eller olie. Overophedet fedt eller olie kan selvantænde og sætte ild til emhætten. Brandfare!
- Hvis fedt eller olie begynder at brænde, må De aldrig forsøge at slukke ilden med vand.
Ilden skal kvæles med et klæde eller med skum fra en ildslukker.
- Overpladen på Deres nye kogeplade er lavet af glaskeramisk. Den er meget stærk, men kan dog gå i stykker, hvis man f.eks. taber spidse eller skarpe ting ned på den.
- En induktionskogeplade må ikke indbygges over en ovn, der ikke har en afkølingsblæser.
- Er pladen indbygget over en pyrolyseovn, må den ikke bruges under pyrolyserensningen af ovnen.
- En evt. skuffe lige under kogepladen må ikke indeholde brandfarlige genstande, som fx sprayflasker.
- Kogepladen må ikke indbygges over opvaskemaskiner, vaskemaskiner, tørretumblere eller kølemøbler, idet den ret høje strålevarme fra pladen vil kunne beskadige nævnte produkter.
- Benyt først kogepladen når den er indbygget. Kun herved kan De sikre Dem, at De ikke kommer i kontakt med strømførende dele.
- Brug kun kogegrej med en tyk og plan bund. Aldrig gryder/pander med uslebet eller ridset bund, idet sådanne materialer kan ridse pladen. Sørg også for at kogegrejets bund er helt ren, idet selv små sandkorn kan lave ridser i pladen.
- Sæt aldrig varmt kogegrej hen over betjeningstasterne, idet elektronikken nedenunder herved kan blive beskadiget.
- Flambér aldrig direkte under en emhætte, idet fedtfilterne kan antændes af flammerne fra flamberingen.
- Pas på at ledningen fra små husholdningsapparater ikke kommer i kontakt med en varm kogezone eller kommer i klemme i en varm ovenlåge.
- Opvarm aldrig lukkede beholdere (fx konservesdåser) på en kogezone, idet sådanne beholdere kan sprænges på grund af det tryk, der opstår i dem.

- **ADVARSEL:** Brandfare: Benyt ikke pladen som opbevaringsplads.
- Benyt aldrig kogepladen som fralægningsplads for fx genstande af metal. Metallet kan opvarmes, smelte eller evt. bryde i brand ved varmen fra en tændt/restvarmen fra en slukket kogezone.
- Tænd aldrig for en kogezone uden at sætte kogegrej på den, og sæt aldrig tomt kogegrej på en tændt kogezone.
- Sukker i fast eller flydende form, plast eller alufolie må ikke komme i berøring med den varme kogeplade. Disse stoffer smelter, klæber sig fast og kan ved afkøling forårsage ridser eller brud på kogepladen. Hvis det alligevel kommer i berøring med kogepladen, skal De slukke for den og fjerne sukkeret, plasten eller alufolien fra den endnu lune kogeplade. De skal bruge en glasskraber til at fjerne det med. Pas på ikke at brænde Dem på den endnu varme kogeplade.
- Hvis pladen bliver beskadiget, eller der kommer brud på den, skal De straks afbryde strømmen, og kontakte en servicemontør.
- Sluk altid for strømmen før rengøring og vedligeholdelse.
- Anvend aldrig kraftige rengøringsmidler, midler med skurende virkning som fx grill- og ovnspray, plet- eller rustfjerner eller en svamp med ridsende overflade.
- Anvend aldrig damprengøringsapparater til rengøring af kogepladen. Damptrykket kan medføre varige skader på overfladen og på de strømførende dele. Producenten/importøren kan ikke gøres ansvarlig for skader, der skyldes brug af damprengøringsapparater
- Opbevar ikke magnetisérbare genstande, fx kreditkort, lommeregner og disketter tæt ved en tændt kogeplade, da de derved kan beskadiges.
- Personer med pacemakere bør tænke på, at der i umiddelbar nærhed af en tændt induktionskogeplade opstår et magnetisk felt, som evt. kan have indflydelse på pacemakeren. I tvivlstilfælde bør De kontakte Deres læge.

- Ved skrotning af en kogeplade bør De sørge for at klippe samtlige kabler over helt inde ved pladen, så den ikke kan være til fare for børn. Sørg for at bringe produktet til et autoriseret genbrugscenter for at sikre en miljømæssig korrekt destruering. Tænk også på, at produktet kan indeholde dele, der kan genbruges.
- Forsøg **ALDRIG** at slukke ild med vand. Sluk i stedet for kogepladen og kvæl ilden f.eks. med et låg eller et brandtæppe.



**BRUGEN AF DÅRLIG KVALITET KOEGREJ ELLER
MAGNETISKE ADAPTERE (TIL BRUG VED
BENYTTELSE AF IKKE-MAGNETISK KOEGREJ)
MEDFØRER BORTFALD AF GARANTIE PÅ
PRODUKTET.**

**ÅRSAGEN ER, AT OMTALTE PRODUKTER
BESKADIGER KOGEPLADENS ELEKTRONISKE
KOMPONENTER SAMT GLAS.**



BESKRIVELSE AF KOGEPLADEN

Tekniske data

Type	WIP95FACD
Total effekt	11100 W
Relativt energiforbrug for kogepladen, ECKogeplyade**	179,6 Wh/kg
Zoner	870 x 385mm
Minimum bunddiameter p� egnet kogegrej***	Ø 100mm
Normal*	2600 W
Booster *	3650 W
Kogegrej**	A (Ø 150mm)
Energiforbrug EC _{CW} **	195,2 Wh/kg
Kogegrej**	B (Ø 180mm)
Energiforbrug EC _{CW} **	190,4 Wh/kg
Kogegrej**	C (Ø 210mm) x2
Energiforbrug EC _{CW} **	174,4 Wh/kg
Kogegrej**	D (Ø 240mm)
Energiforbrug EC _{CW} **	163,6 Wh/kg

*Den angivne effekt kan variere afh ngig af kogegrejets st rrelse og materiale.

** Beregnet efter metoden til m ling af ydeevne (EN 60350-2).

Tilberedningsomr de

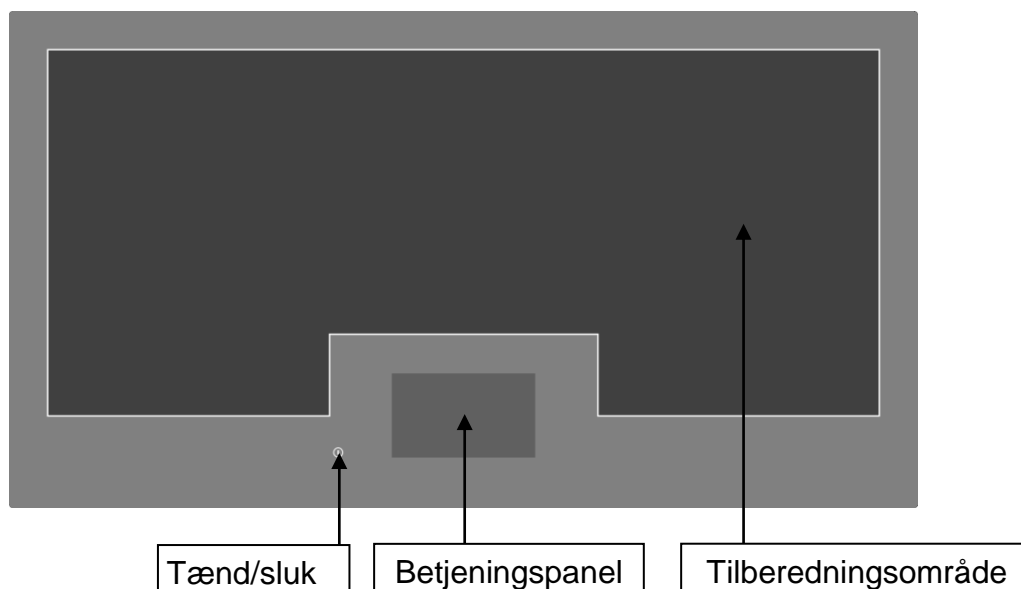

Kogearealer x3

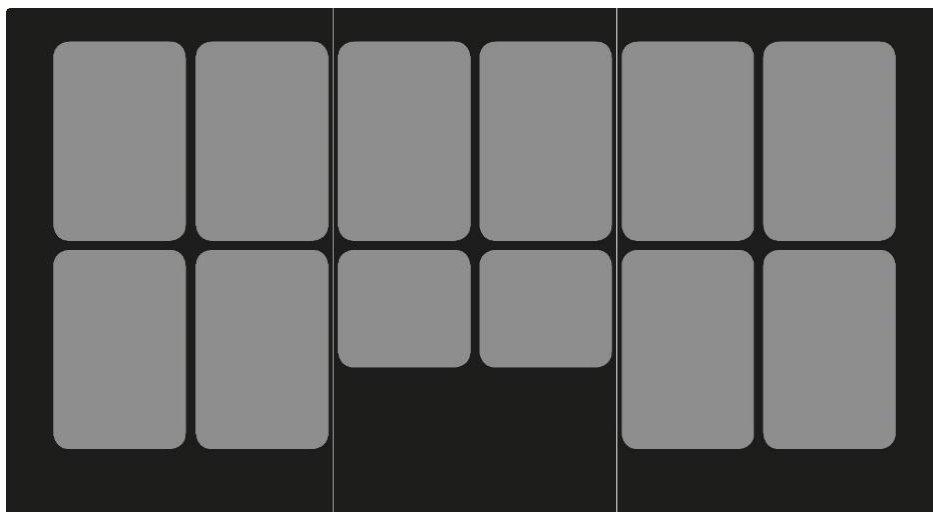

Betjeningspanel

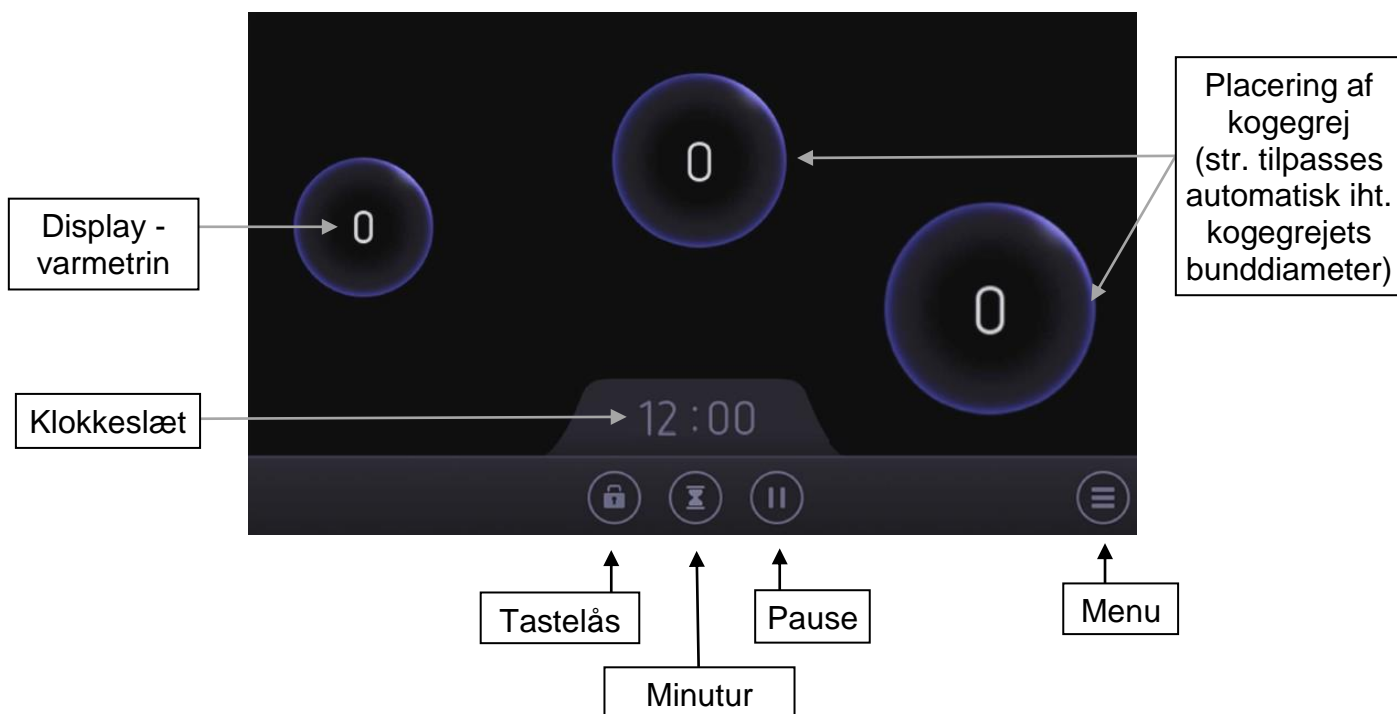

BETJENING AF KOGEPLADEN

Display

<u>Display</u>	<u>Betydning</u>	<u>Funktion</u>
0	Nul	Kogezonen er aktiveret.
1...9	Varmetrin	Vælg varmetrin.
!	Fejlmelding, kogegrej	Uegnet eller manglende kogegrej.
E	Fejlmelding	Elektronikfejl.
H	Restvarme	Kogezonen er stadig varm.
B	Booster	Boosterfunktionen er aktiveret.
🔒	Lås	Betjeningspanelet er låst.
👉 🍲 🗑️	Keep warm, Smelte-/Simrefunktion	Der holdes en temperatur på ca. 44, 70 og 94 °C
	Pause	Pausefunktionen er aktiveret.

Display, kogegrej

Der er tre mulige symboler for kogegrej, afhængig af kogegrejets størrelse (small, medium, large).



Farven på symbolet indikerer valgt varmetrin:

- Grå Slukket / kogegrej løftet
- Blå Varmetrin: 0
- Lilla Varmetrin: 1 – 3.5
- Rød Varmetrin: 4 – 6.5
- Orange Varmetrin: 7 – B (Boost)



OPSTART OG BETJENING

Inden første ibrugtagning

Rengør pladen med en fugtig klud og tør den grundigt. Brug ikke opvaskemiddel til rengøring af kogepladen, da det kan medføre blålige misfarvninger af glasset.

Induktionsprincippet

Under hver kogezone ligger der en induktionsspole. Når zonen tændes, frembringer denne spole et magnetfelt, som så danner (inducerer) induktionsstrømme i kogegrej, som har magnetiserbar bund. Herved opvarmes kogegrejets bund, hvorimod selve kogezone kun opvarmes indirekte gennem den varme, som kogegrejet afgiver.

Fra en tændt kogeplade/zone kan der komme en let brummen eller kliklyd. Dette er helt normale lyde for en induktionskogeplade.

Bemærk: Ikke alle gryder/pander er egnet til induktionskogeplader.

Egnet kogegrej

- Kun gryder og pander med magnetiserbar bund kan bruges: (rustfrit stål, emaljeret stål, støbejern).

Uegnet kogegrej

- Aluminium og kobber uden magnetisk bund.
- Kogegrej af glas, keramik og stentøj.
- Kogegrej i rustfrit stål uden magnetisk bund.

For at finde ud af om kogegrej er egnet, kan De gøre følgende:

Hold en magnet hen til kogegrejets bund. Bliver magneten tiltrukket, er kogegrejet egnet.

Fyld lidt vand i kogegrejet og anbring det på en kogezone med en passende diameter. Tænd for zonen og vælg et varmetrin. Hvis kogegrejet er uegnet, bliver tallet for den valgte varmeindstilling erstattet af symbolet [U].

Bemærk: Noget kogegrej støjer, når det placeres på en induktionskogeplade. Dette har ingen betydning. Bemærk at det er kogegrejet, og ikke kogepladen der frembringer lydene.

Ventilation

Kølesystemet er fuldautomatisk. Køleblæseren sørger for, at kogepladen ikke bliver overophedet. Køleblæseren starter og stopper automatisk efter behov.

Touch-betjening

Din induktionsplade er udstyret med et betjeningspanel med TFT-skærm. Ved en let berøring af et symbol aktiveres den tilhørende funktion. Så snart elektronikken har registreret ønsket, lyder der enten et lydssignal, en kontrollampe lyser, et bogstav eller et nummer vises i displayet. **Bemærk:** tryk kun på en tast ad gangen.

ADVARSEL: PLACER ALDRIG KOGE GREJ PÅ BETJENINGSPANELET.

Indstilling af varmetrin og timer med "SLIDER"

For at vælge varmetrin med slideren, trækker du din finger hen over slideren (ca. 5 mm. under det lysende felt). Slider-betjeningen er placeret under displayet (se afsnittet: Betjeningspanel). Ønsker du ikke at "slide" frem til varmetrinnet, kan du i stedet trykke direkte på det varmetrin, du ønsker (Direct access).

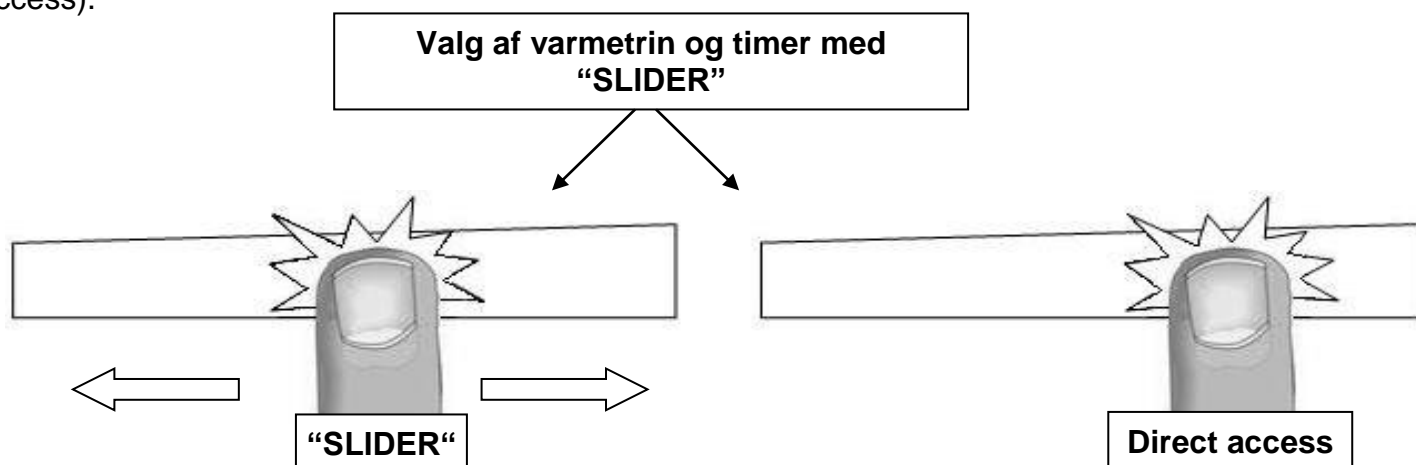

Brugsanvisning

Placer kogegrejet på kogepladen, og vælg ønsket varmetrin med slideren nederst på displayet.

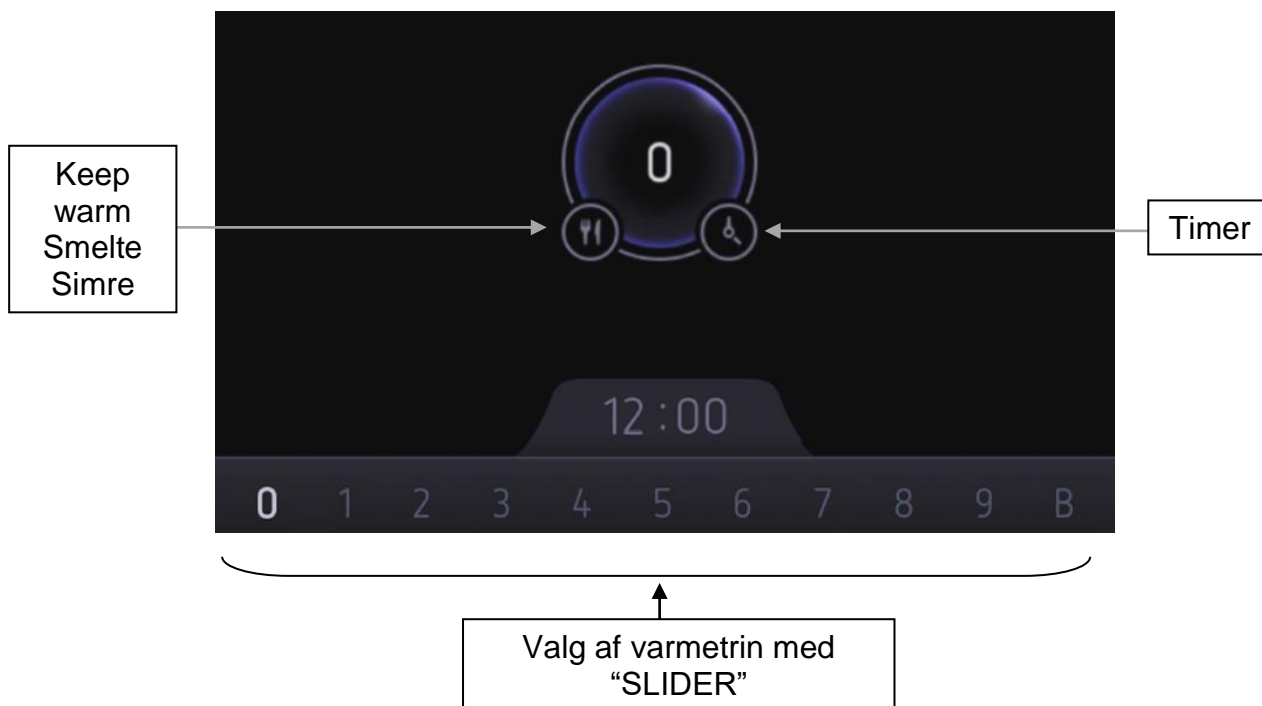

• Kogepladen tændes/slukkes:

Hvad vil du

Tænde
Slukke

Betjeningspanel

Tryk på [⏻]
Tryk på [⏻]

Display

Startskærm
Klokkeslæt eller [H]

- **Starte/stoppe en tilberedning:**

Hvad vil du

Placer kogegej

Vælg varmetrin

Betjeningspanel

Vælg tilhørende zonesymbol

Træk slideren

til højre eller venstre

Display

[0]

[0] til [B]

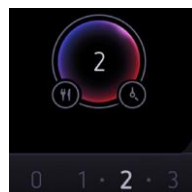
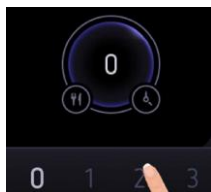

Hvad vil du

Stoppe en tilberedning

Betjeningspanel

Træk slideren til [0]

eller dobbeltklik på zonesymbolet

Display

[0] eller [H]

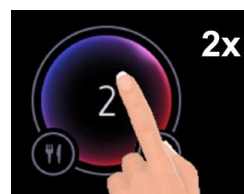
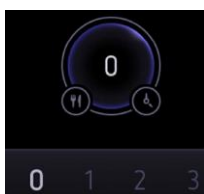
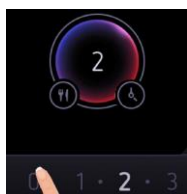

Hvis der ikke foretages noget valg inden for 20 sekunder, vender elektronikken automatisk tilbage til startpunktet.

- **Varmetrin:**

For optimal præcision og kontrol over tilberedningen, er kogepladen udstyret med 17 varmetrin.

Så snart kogepladen har registreret kogegejret, vises de hele tal på slideren. Når slideren aktiveres, vises en prik mellem hvert tal, som indikerer varmetrinet imellem de hele tal (1,5, 2,5, 3,5, 4,5 etc.).

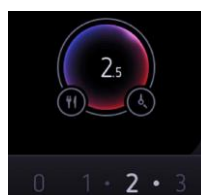
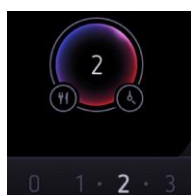

Automatisk registrering af manglende / uegnet kogegej

Med denne funktion sikres optimal sikkerhed. I følgende situationer vil induktionen ikke virke:

- Hvis der ikke er stillet kogegej på zonen.
- Hvis kogegejret ikke er egnet til induktion.
Det er derfor umuligt at vælge varmetrin, og displayet viser:



Ved at trykke på symbolet, vises en informationsbesked.

Denne besked fortæller dig, at valgt kogegejret er uegnet, samt at du skal vælge andet kogegejret.

- Hvis kogegrejet flyttes fra pladen, stoppes tilberedningen. Displayet viser et gråt symbol. Så snart kogegrejet sættes tilbage på kogepladen, skifter farven på symbolet igen, og tilberedningen fortsættes på valgte varmetrin.

Flytning af kogegrej / behold valgt varmetrin

Med denne funktion kan kogegrejet flyttes til hvor som helst på tilberedningsområdet. Valgt varmetrin følger automatisk med.

Det er vigtigt kun at flytte et kogegrej ad gangen.

Hvis du forsøger at flytte flere samtidigt, opstår der en konflikt på kogepladen:

- Et eller flere kogegrej vises ikke længere.
- Et kogegrej vises ikke på korrekt plads på kogepladen.
- Skærmen viser en fejlkode.

For at undgå ridser i glasoverfladen anbefaler vi, at kogegrejet løftes - IKKE skubbes hen over kogepladen!

Restvarmeindikatorer

Efter afsluttet tilberedning, er kogearealet fortsat varmt Dette indikeres med [H] på displayet.

Symbolet [H] slukker automatisk, når arealet har kølet tilstrækkeligt, og er sikker at berøre.

Rør ikke ved arealet, og stil ikke varmfølsomme ting på det, så længe symbolet lyser i displayet.

Fare for forbrænding samt brand. Vær opmærksom på at børn ikke lægger mærke til de lysende restvarmeindikatorer, der indikerer varmt areal. Hold derfor øje med børn i nærheden af kogepladen, så længe restvarmeindikatorerne lyser.

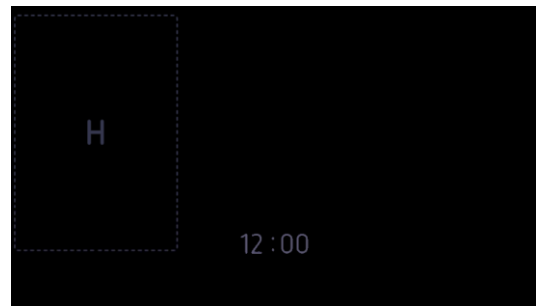
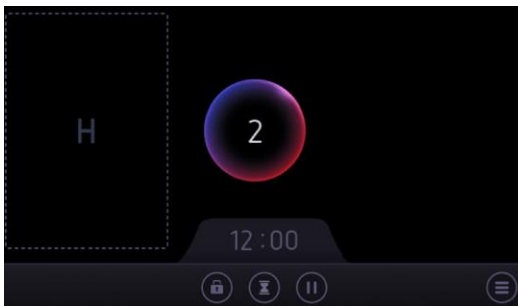

Boosterfunktion

Boosterfunktionen [B] giver ekstra varme til det valgte kogegrej.

Når denne funktion er aktiveret, arbejder kogezoneen i et tidsrum på 10 minutter med ekstra høj effekt.

Boosteren er særlig ideel til hurtigt opkog.

- **Tænde/slukke boosterfunktionen:**

Hvad vil du

Placer kogegrej

Start boosterfunktionen

Stop boosterfunktionen

Betjeningsfunktion

Vælg tilhørende zonesymbol

Træk slideren til [B]

Træk slideren til ønsket varmetrin

Display

[0]

[B]

[9] til [0]

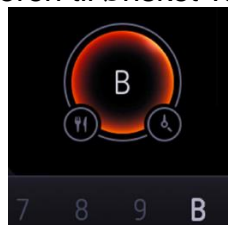

- **Power management:**

Power management-funktionen forhindrer overbelastning af systemet.

Power management-funktionen prioriterer, at kogegrejet med seneste stigning af varmetrin holdes på valgt niveau. Et andet kogegrej, som er placeret på samme kogeareal reduceres i varmetrin, hvis den samlede effekt for kogegrejet overstiger 3,7 kW. I dette tilfælde høres et lydssignal, og varmetrinnet reduceres til højeste mulige varmetrin:

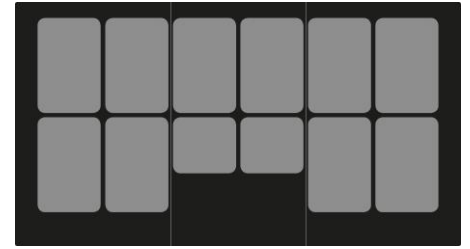

Valgt varmetrin på kogezone
[B] lyser

Valgt varmetrin på en anden zone (fx 9)
[9] reduceres til [6] eller [8] afhængig af type kogegrej

Timerfunktion

Med timerfunktionen kan tilberedningslængden indstilles. Timeren kan benyttes samtidigt og individuelt på alle zoner (fra 0 – 9 timer og 59 minutter).

- **Indstilling og justering af tilberedningstid:**

Fx 1 time og 20 minutter på varmetrin 2:

Hvad vil du
Placer kogegrej
Vælg varmetrin
Vælg "Timer"

Betjeningspanel
Vælg tilhørende zonesymbol
Træk slideren til [2]
Tryk på [⌚] ved siden af zonesymbolet
Scroll til [20]
Scroll til [01]
Tryk på [✓] for at bekræfte valget

Display
[0]
[2]

[00:00]
[00:20]
[01:20]
[01:20] vises på skærmen, og timeren er indstillet

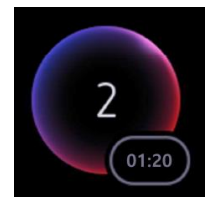
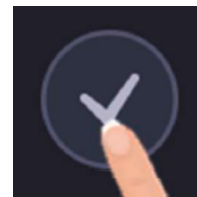
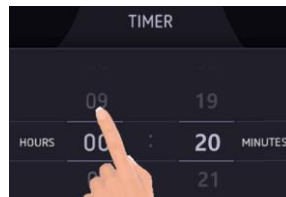
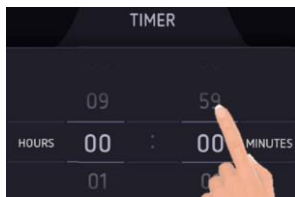

Tilberedningslængden er bekræftet, og tilberedningen startes.

- **Annullere tilberedningstid:**

Fx 1 time og 05 minutter på varmetrin 2:

Hvad vil du

Placer kogegejr
Vælg "Timer"

Vælg timer

Vælg minutter

Eller vælg "Reset"

Bekræft indstillingen

Betjeningspanel

Vælg tilhørende zonesymbol

Tryk på [⌚] ved siden af zonesymbolet

Scroll til [00]

Scroll til [00]

Tryk på [⌚]

Tryk på [✓] for at bekræfte valget

Display

[2]

[01:05]

[00:05]

[00:00]

[00:00]

Timeren stopper, og tilberedningen fortsætter

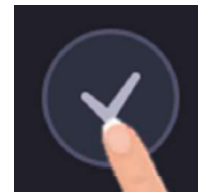
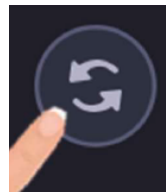
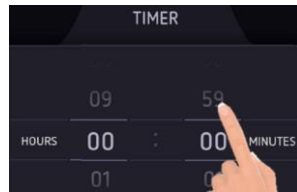

- **Automatisk stop efter endt tilberedningstid:**

Efter endt tilberedningstid, blinker [00:00] i displayet, og der høres et lydsignal.

Tryk på [00:00] for at stoppe lydsignalet og blink i displayet.

Efter 30 sekunder stopper lydsignalet automatisk.



- **Minutur:**

Fx 45 minutter:

Hvad vil du

Tænd for kogepladen

Vælg "Minutur"

Indstil minutter

Bekræft indstillingen

Betjeningspanel

Tryk på [⌚]

Tryk på [⌚]

Scroll til [45]

Tryk på [✓] for at bekræfte valget

Display

Startskærm

[00:00]

[00:45]

[00:45] vises nederst på skærmen, og minuturet starter

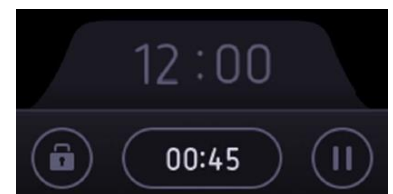
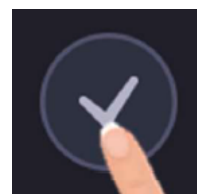
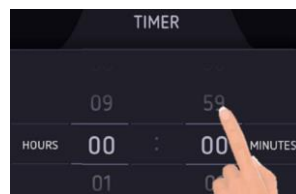

Efter endt tid, blinker [00:00] i displayet, og der høres et lydsignal.

Tryk på [00:00] for at stoppe lydsignalet og blink i displayet. Kogepladen slukker.

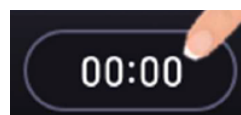

Pausefunktion

Hvis du pludselig har brug for at forlade kogepladen under tilberedningen, men snart efter genoptager tilberedningen, kan du med fordel benytte "Pausefunktionen". Med denne funktion kan du stoppe kogepladen og genstarte på samme varmetrin, når du ønsker. Hvis pausen overstiger 10 minutter, slukker kogepladen automatisk.

- **Starte/stoppe pausefunktionen:**

Hvad vil du

Starte pausefunktion

Betjeningspanel

Tryk på [II]

Display

Farven i displayet skifter til grå og [►] vises

Stoppe pausefunktion

Tryk på [►]

Tilberedningen stoppes

Tidligere indstillinger vises på displayet

Tilberedningen fortsætter

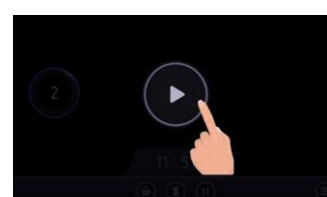
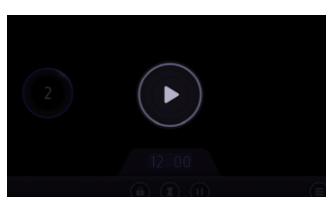
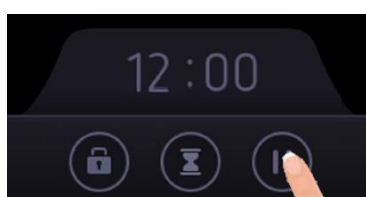

"Keep Warm" / Automatisk koge- og tilberedningssensor

Med denne funktion kan du vælge foruddefinerede temperaturer. Herved kan du forhindre overkog, samt noget brænder på i bunden af kogegrejet.

Kogepladen holder automatisk temperaturen på indstillingen:

- Smelte (44 °C)
- Keep warm (70 °C)
- Simre (94 °C)

- **Starte/stoppe "Keep Warm" / Automatisk koge- og tilberedningssensor:**

Hvad vil du

Placer kogegrej

Vælg "Programmer"

Betjeningspanel

Vælg tilhørende zonesymbol

Tryk på [0] ved siden af zonesymbolet

Display

[0]

Starte smeltfunktion

Tryk på [🧊]

Programmenuen vises

Starte keep warm-funktion

Tryk på [🍲]

[🧊]

Starte simrefunktion

Tryk på [🍲]

[🍲]

Stoppe valgt program

Vælg zonesymbolet, og træk slideren til [0], **eller** tryk igen på det valgte program i menuen, **eller**

[🍲]

dobbeltryk på zonesymbolet [0] eller [H]

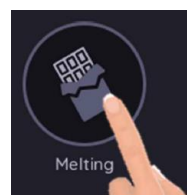
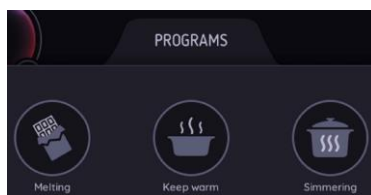

Denne funktion kan bruges uafhængigt på alle kogezone. Maks. driftstid på disse programmer er 2 timer kontinuerlig brug.

Lås

Aktivering af låsetasten hindrer, at man ved en fejl kommer til at slukke for kogepladen. Brug af låsetasten beskytter også mod fejlbetjening, mens pladen er tændt, og mod uheld under rengøringen af pladen. Alle tasterne på betjeningspanelet låses med undtagelse af tænd/sluk-tasten [⏻]).

- **Kogepladen låses:**

Hvad vil du

Tænd for kogepladen
Kogepladen låses

Betjeningspanel

Tryk på tænd-/sluk-tasten [⏻]
Tryk på [🔒]

Display

[0] eller [H]
[🔒] vises på displayet

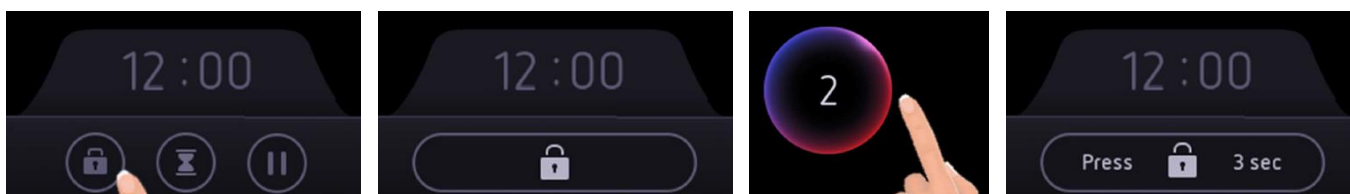

Kogepladen er låst, og det er ikke muligt at lave nogle indstillinger.

Hvis du forsøger at lave en indstilling, vil kogepladen fortælle dig, at den er låst. Der høres et lydssignal, og en fejlbesked vises nederst på displayet.

Hvis kogepladen låses, mens en tilberedning er i gang, fortsættes denne, men varmetrin etc. kan ikke ændres.

- **Kogepladen låses op:**

Hvad vil du

Kogepladen låses op

Betjeningspanel

Tryk og hold [🔒] nede i
3 sek., indtil animationen
omkring symbolet er fuldendt

Display

[🔒] forsvinder

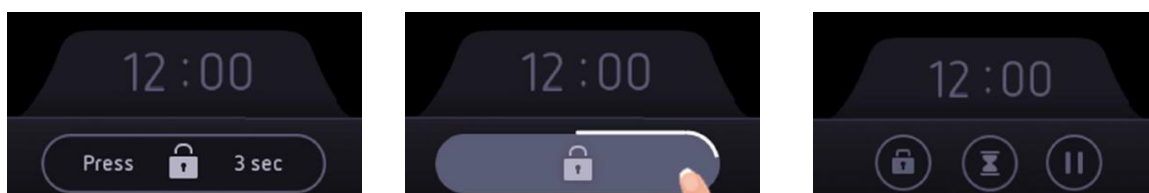

Kogepladen er låst op.

Driftstid (varmetrin)

Hvert varmetrin er udstyret med en maksimal kontinuerlig driftstid. Tilberedningen stoppes automatisk efter en given periode, hvori der ikke er blevet lavet ændringer i varmetrin. Denne tidsperiode varierer afhængig af valgt varmetrin, og er beskrevet i nedenstående tabel.

Varmetrin	Maks. kontinuerlig driftstid
Keep warm	2 timer
1 / 1.5	10 timer
2 / 2.5 / 3 / 3.5	5 timer
4 / 4.5	4 timer
5 / 5.5	3 timer
6 / 6.5 / 7 / 7.5 / 8 / 8.5	2 timer
9	1 time
B	10 minutter (skifter automatisk til varmetrin 9 efter 10 minutter)

Brugermenu

Fra brugermenuen tilgås forskellige funktioner:

- Favoritter
- Børnesikring
- Lydsignal
- Lysstyrke
- Klokkelæt
- Sprog
- Fabriksindstilling

Tryk på [⌘] – forrest til højre på displayet - for at få adgang til brugermenuen.
Swipe til venstre eller højre for at navigere i menuen.

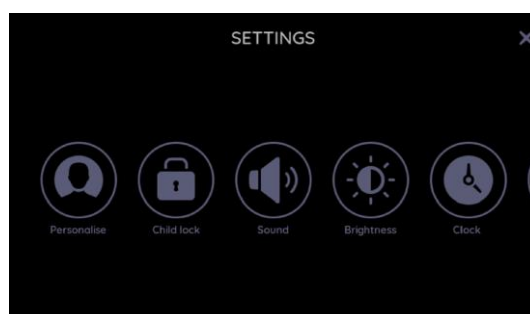
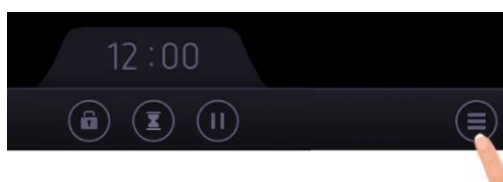

Favoritter

Med denne funktion kan du foretage ændringer i symbolmenuen nederst på skærmen. Du kan vælge, om du vil have pause, minutur og låsefunktionen synlig på symbolmenuen.



- **Sådan ændres symbolmenuen:**

Hvad vil du

Gå ind i brugermenuen
Gå ind i favoritter
Ændr symbolmenuen

Bekræft indstillingen

Betjeningspanel

Tryk på []
Tryk på []
Tryk på det uønskede ikon,
og det hopper ud af zonen
Tryk på [] for at bekræfte
valget

Display

Funktionerne vises
Favoritter åbnes

Brugermenu

Den nye symbolmenu vises i bunden af skærmen (under uret) under tilberedning.

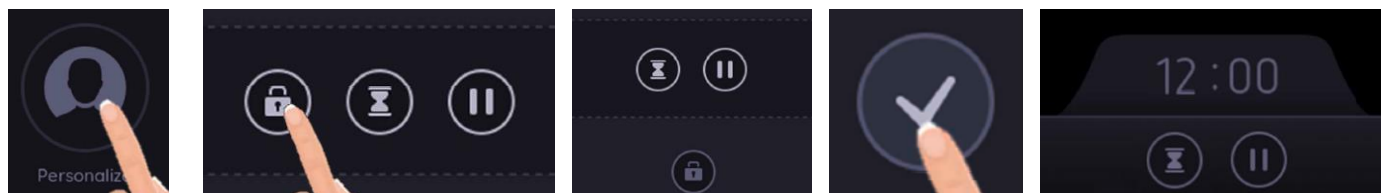

Børnesikring



Med børnesikringen forhindres det, at børn ved en fejltagelse kommer til at benytte kogepladen.

- **Aktivering af børnesikring:**

Hvad vil du

Gå ind i brugermenuen
Vælg børnesikring
Aktiver børnesikring
Bekræft indstillingen

Betjeningspanel

Tryk på []
Tryk på []
Scroll til "ON"
Tryk på [] for at bekræfte
valget

Display

Funktionerne vises
Børnesikringsfunktionen åbnes
Børnesikringen er aktiveret

Brugermenu

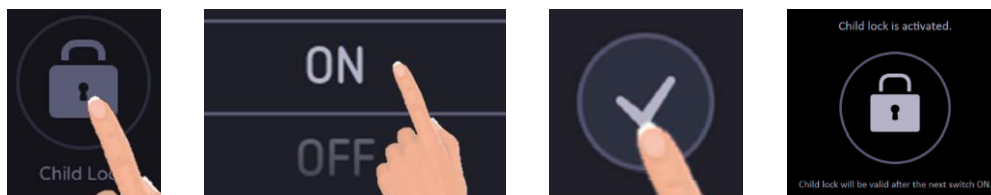

Hver gang kogepladen tændes, vises børnesikringssymbolet i displayet. Tryk på symbolet i 3 sekunder for at komme til startskærmen.

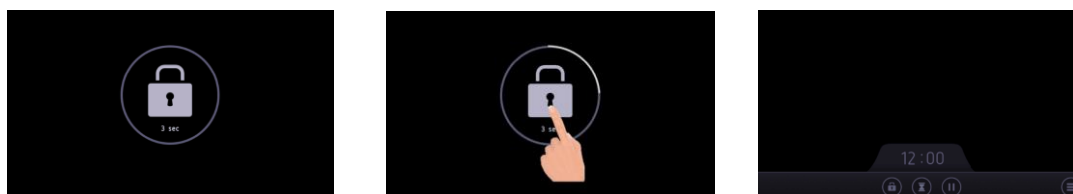



- **Deaktivering af børnesikringen:**

Hvad vil du

Gå ind i brugermenuen
Vælg børnesikring
Deaktiver børnesikringen
Bekræft indstillingen

Betjeningspanel

Tryk på []
Tryk på []
Scroll til "OFF"
Tryk på [] for at bekræfte valget

Display

Funktionerne vises
Børnesikringsfunktionen åbnes
Børnesikringen er deaktiveret

Brugermenu

Børnesikringen er deaktiveret, og startskærmen vises normalt, når kogepladen tændes.

Lydsignal



Med denne funktion ændres lydstyrken på lydsignalet.

- **Ændring af lydstyrke:**

Hvad vil du

Gå ind i brugermenuen
Vælg lydsignal

Betjeningspanel

Tryk på []
Tryk på []

Display

Funktionerne vises
Lydsignalfunktionen åbnes

Det er muligt at ændre lydsignal for:

- Notifikationer (lydsignal, bekræftelse af indstillinger, etc. ...)
- Timer (lydsignal efter endt tilberedningstid)

Ændring af lydstyrke

Bekræft indstillingen

Træk slideren til ønsket lydstyrke

Slideren viser lydstyrken
Tryk på [] for at bekræfte valget

Brugermenu

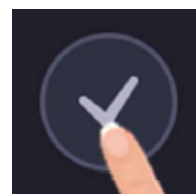
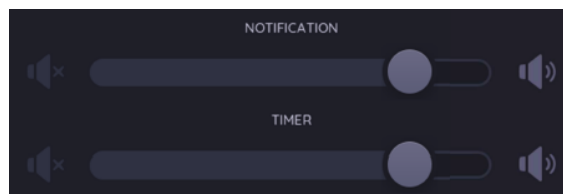
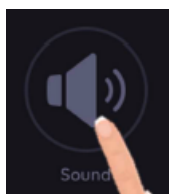

Lysstyrke



Med denne funktion ændres lysstyrken i displayet.

- **Ændring af lysstyrke:**

Hvad vil du

Gå ind i brugermenuen
Vælg lysstyrke
Ændring af lysstyrken
Bekræft indstillingen

Betjeningspanel

Tryk på []
Tryk på []
Træk slideren til ønsket lysstyrke
Tryk på [] for at bekræfte valget

Display

Funktionerne vises
Lysstyrkefunktionen åbnes
Slideren viser lysstyrken

Brugermenu

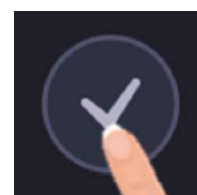
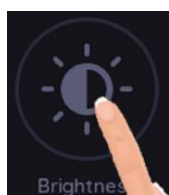

Klokkeslæt

Med denne funktion ændres klokkeslættet, som vises på startskærmen.

- **Ændring af klokkeslæt:**

Hvad vil du

Gå ind i brugermenuen

Gå ind i klokkeslæt

Indstil klokkeslæt

Bekræft indstillingen

Betjeningspanel

Tryk på [⌂]

Tryk på [⌚]

Scroll for at indstille timer og minutter

Tryk på [✓] for at bekræfte valget

Display

Funktionerne vises

Klokkeslætfunktionen åbnes

Klokkeslættet er indstillet

Brugermenu

Der kan vælges mellem 24-timers og 12-timers ur.

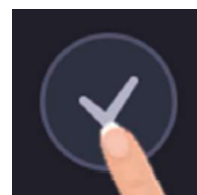
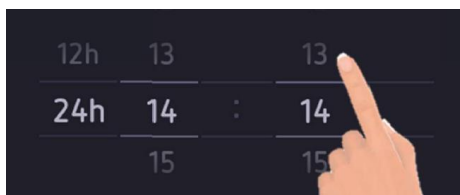
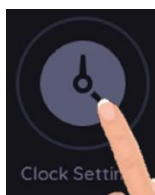

Sprog

Med denne funktion vælges ønsket sprog.

- **Ændring af sprog:**

Hvad vil du

Gå ind i brugermenuen

Gå ind i sprog

Vælg sprog

Bekræft indstillingen

Betjeningspanel

Tryk på [⌂]

Tryk på [🌐]

Scroll til ønsket sprog

Tryk på [✓] for at bekræfte valget

Display

Funktionerne vises

Sprogfunktionen åbnes

Sproget er indstillet

Brugermenu

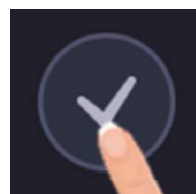
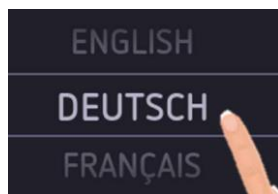

Fabriksindstilling

Med denne funktion nulstilles alle indstillinger.

- **Nulstilling:**

Hvad vil du

Gå ind i brugermenuen
Gå ind i fabriksindstilling
Nulstil alle indstillinger

eller

Fortryd nulstilling

Betjeningspanel

Tryk på [⌫]
Tryk på [⌂]
Tryk på [✓]

Tryk på [✕]

Display

Funktionerne vises
Fabriksindstillingsfunktionen åbnes
Fabriksindstillingerne gendannes

Fabriksindstillingsfunktionen lukkes

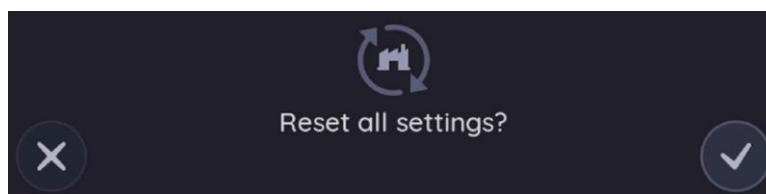

KONFLIKTHÅNDTERING

Der kan opstå følgende konflikter under tilberedningen:

- Varmetrinskonflikt
- Placeringskonflikt
- Konflikt vedrørende interface / betjeningspanel
- Konflikt grundet kogegrejets størrelse

Varmetrin

En ugunstig placering af kogegrej på kogepladen (på samme induktionsspole) i kombination med en stor forskel i varmetrin resulterer i en konflikt.

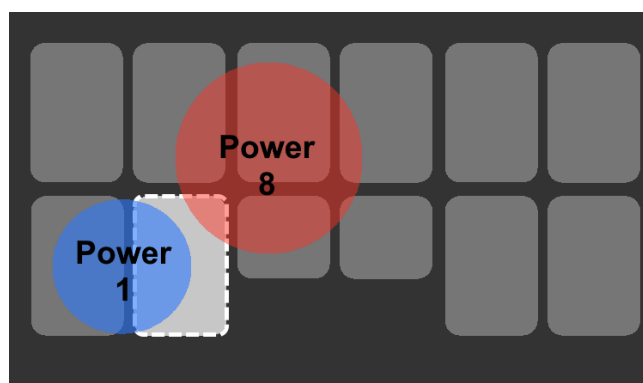

Grundet sikkerhedsårsager, prioriteres kogegrejet med laveste varmetrin (blå – varmetrin [1]). Dette betyder, at induktionsspolen (hvid), kun sender den varme, der er indstillet på kogegrejet (blå). Det andet kogegrej (rød – varmetrin [8]), får derved kun samme varme, som er indstillet på kogegrejet (blå). Derfor reduceres varmetrinnet på kogegrejet (rød).

- **Eksempel 1:**

Kogegrejet med varmetrin [8] flyttes til en induktionsspole, hvorpå der allerede står et kogegrej.

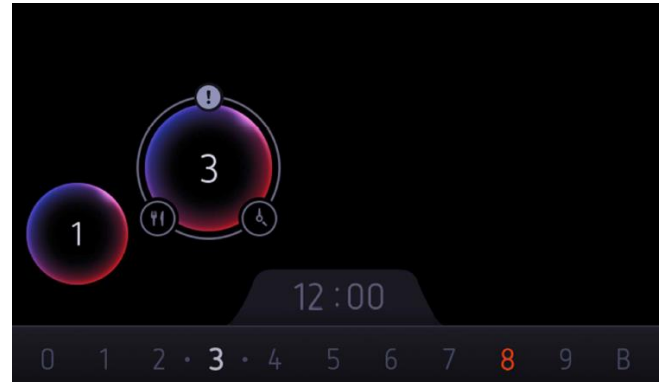
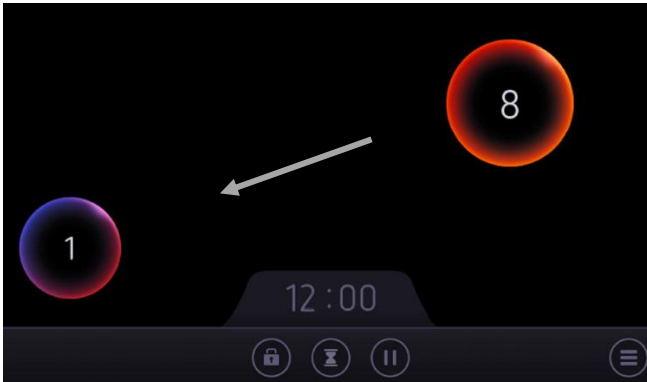

En varmetrinskonflikt opstår:

- Varmetrinnet på det kogegrej, der flyttes, reduceres til højeste mulige varmetrin, som i dette eksempel er [3].
- Displayet viser det oprindeligt valgte varmetrin [8] (markeret med rødt) og det højeste mulige varmetrin [3] (markeret med hvidt).
- Øverst på zonesymbolet lyser et udråbstegn, som indikerer, at der er en konflikt.

- **Løsningsmulighed 1:**

- Flyt kogegrejet inden for 10 sekunder (væk fra den induktionsspole, som skaber konflikten). Det oprindeligt valgte varmetrin [8] gendannes automatisk.
- Accepter det reducerede varmetrin. Konfliktvisningen forsvinder efter 10 sekunder.
- Juster differencen på varmetrinnene.

- **Eksempel 2:**

Kogegrej med varmetrin [1] flyttes til en induktionsspole, hvorpå der allerede står et kogegrej.

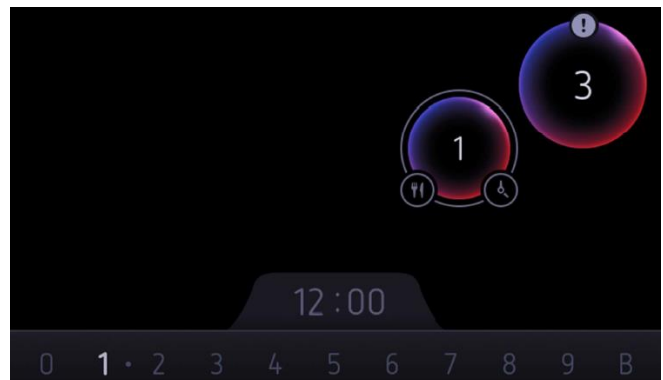
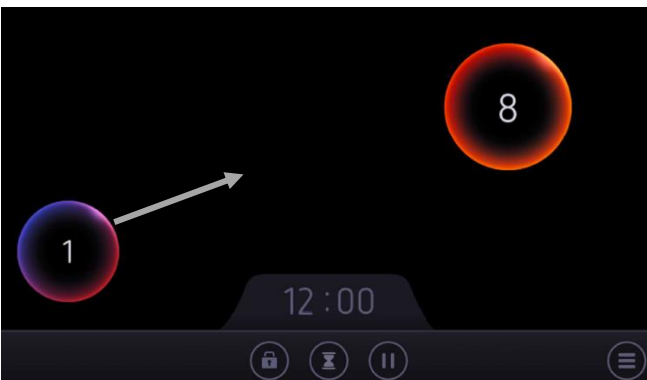

En varmetrinskonflikt opstår:

- Grundet sikkerhedsårsager prioriteres kogegrejet med laveste varmetrin.
- Varmetrinnet på kogegrejet med varmetrin [8] reduceres til højeste mulige varmetrin, som i dette eksempel er [3].
- Øverst på zonesymbolet lyser et udråbstegn, som indikerer, at der er en konflikt.

- **Løsningsmulighed 2:**

- Flyt kogegrejet inden for 10 sekunder (væk fra den induktionsspole, som skaber konflikten). Det oprindeligt valgte varmetrin [8] gendannes automatisk.
- Accepter det reducerede varmetrin. Konfliktvisningen forsvinder efter 10 sekunder.
- Juster differencen på varmetrinnene.

- **Eksempel 3:**

Der placeres et kogegrej på en induktionsspole, hvorpå der allerede står et kogegrej.

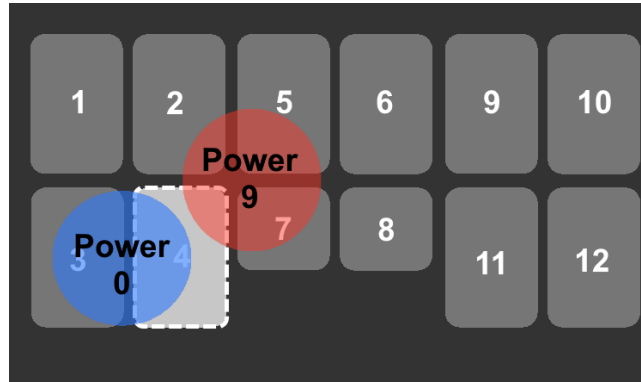

Kogegrejet med varmetrin [9] får varme fra induktionsspole 2, 4, 5 og 7.

Hvis et andet kogegrej uden varmetrin placeres på induktionsspole 3 og 4, opstår der en varmetrinskonflikt på induktionsspole 4.

Induktionsspole 4 giver derfor ingen varme til kogegrejet med varmetrin [9], idet der er stillet et andet kogegrej på samme induktionsspole med varmetrin [0].

- **Løsningsmulighed 3:**

- Indstil varmetrin på kogegrejet, der blev sat sidst på kogepladen.
- Flyt kogegrejet.

Placering

Denne placeringskonflik opstår, hvis kogegrejets placering er uklar.
Denne konflikt vises i displayet. Løft et eller flere gryder/pander for at løse problemet.
Kogegrejet registreres som nyt kogegrej på kogepladen, alle indstillinger nulstilles.

Eksempel:

- 2 gryder/pander placeres samtidigt på kogepladen.
- 2 gryder/pander flyttes samtidigt fra kogepladen.

Interface / Betjeningspanel

Displayet viser ikke korrekt placering af kogegrejet på kogepladen.
Flyt kogegrejet for at løse konflikten. Det er nu muligt at se indstillet varmetrin.

Der kan maks. placeres 6 gryder/pander på kogepladen.

Kogegrejets størrelse

Induktionskogepladen registrerer, hvis kogegrejets bunddiameter er større end 100 mm og mindre end 145 mm. Kogegrej med lille bunddiameter kan ikke anvendes alle steder på kogepladen.
En induktionsspole skal dækkes min. 10 % for at kunne give varme til kogegrejet.
Hvis et kogegrej ikke bliver opvarmet, skal det flyttes til en anden position på kogepladen.

Når der vælges zone via zonesymbolet på displayet, vises dette zonesymbol med grå farve, og et udråbstegn lyser i toppen af zonesymbolet, hvis kogegrejet er for lille.
Tryk på udråbstegnet for at få en information om fejlen.

Eksempel:

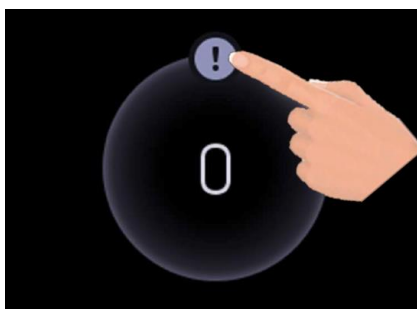

KOGEGREJ

Egnet kogegrej

- Kun gryder og pander med magnetiserbar bund kan bruges: (rustfrit stål, emaljeret stål, støbejern).

Uegnet kogegrej

- Aluminium og kobber uden magnetisk bund.
- Kogegrej af glas, keramik og stentøj.
- Kogegrej i rustfrit stål uden magnetiserbar bund.

For at finde ud af om kogegrej er egnet, kan De gøre følgende:

Hold en magnet hen til kogegrejets bund. Bliver magneten tiltrukket, er kogegrejet egnet.

Fyld lidt vand i kogegrejet og anbring det på en kogezone med en passende diameter. Tænd for zonen og vælg et varmetrin. Hvis kogegrejet er uegnet, bliver tallet for den valgte varmeindstilling erstattet af symbolet [U].

Bemærk: Noget kogegrej støjer, når det placeres på en induktionskogeplade. Dette har ingen betydning for tilberedningen.

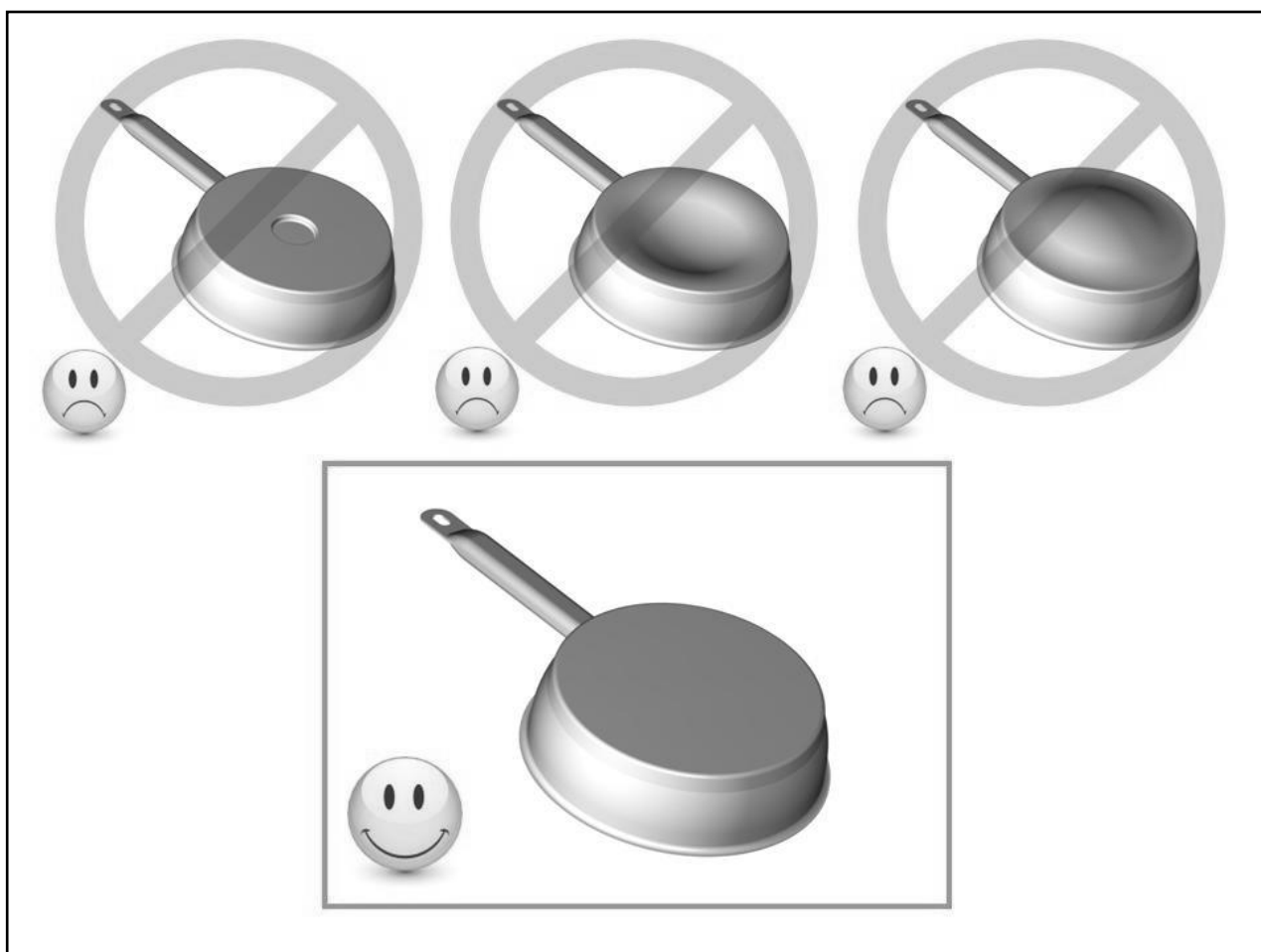

Kogegrejets størrelse

Indtil en vis grænse tilpasser kogezoneerne sig automatisk til kogegrejets størrelse. Dog skal kogegrejet have en min. bunddiameter, som svarer til zonens størrelse. For at opnå det bedste resultat anbefaler vi, at kogegrejets placeres midt på zonen.

Indstillingsområder

1 til 2	Smelte Genopvarmning	Sauce, smør, chokolade, gelatine Færdiglavede retter
2 til 3	Simre Optøning	Ris, budding, sukker, sirup Tørrede grøntsager, fisk, frosne madvarer
3 til 4	Dampning	Grøntsager, fisk, kød
4 til 5	Vand	Dampede kartofler, suppe, pasta, Friske grøntsager
6 til 7	Medium tilberedning Simre	Kød, lever, æg, pølser Gullasch
7 til 8	Tilberedning	Kartofler
9	Stegning, kogning (vand)	Steak, omelet, vand
B	Stegning Kogning (vand)	Muslinger, steak Kogning af en stor mængde vand

RENGØRING OG VEDLIGEHOLDELSE

Pas på at ting af plastik, alufolie o. lign. ikke kommer i kontakt med en tændt kogezone. Skulle det ske, skal De omgående fjerne det påbrændte ved hjælp af en glasskraber, og derefter rense pladen med et specialrensemiddel. Samme forholdsregel gælder ved et evt. spild af sukker, marmelade eller andre sukkerholdige madvarer på en varm kogezone.

Sørg for at såvel kogevej som kogezone er helt tørre, inden kogevej tages i brug.

Rengør aldrig pladen med ætsende eller slibende rengøringsmidler, og brug aldrig en kniv til at fjerne fastsiddende overkog.

Anvend aldrig damprengøringsapparater til rengøring af kogepladen. Damptrykket kan medføre varige skader på overfladen og på de strømførende dele. Producenten/importøren kan ikke gøres ansvarlig for skader, der skyldes brug af damprengøringsapparater.

Hvis De regelmæssigt behandler pladen med et specialrensemiddel, holder den sig pæn og bliver samtidig modstandsdygtig over for snavs og pletter. Vask derefter pladen med koldt vand og tør til sidst omhyggeligt overfladen af.

FEJLSØGNING

Kogepladen/zonerne kan ikke tændes:

- Kogepladen er ikke tilsluttet.
- Der er sprunget en sikring.
- Låsefunktionen er aktiveret.
- Displayet er dækket med vand eller fedt.
- Displayet er tildækket.

Displayet viser [!]:

- Der er intet kogevej på zonen.
- Kogevej er uegnet til induktion.
- Kogevejets bunddiameter er for lille.
 - Eksempel:

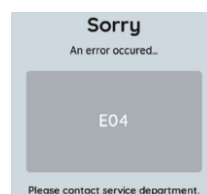
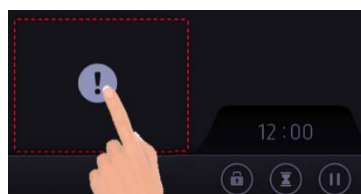

Displayet viser [E]:

- Elektronikfejl.
- Afbryd strømmen fra kogepladen, og slut strømmen til igen.

En eller flere kogezoneer slukker, mens de er i brug:

- Sikkerhedssystemet er aktiveret.
- Du har glemt at slukke for en zone / zonen har stået tændt længe.
- En eller flere touch-taster er tildækkede.
- Kogegrejet er tomt, og bunden er overophedet.
- Kogepladen er udstyret med en sikkerhedsforanstaltning, der automatisk reducerer varmetrin for at forhindre overophedning.

Afkølingsblæseren fortsætter efter kogepladen er blevet slukket:

- Dette er helt normalt, afkølingsblæseren beskytter de elektroniske komponenter.
- Afkølingsblæseren stopper automatisk.

Den automatiske tilberedning starter ikke:

- Kogezonen er stadig varm [H].
- Det højeste varmetrin er indstillet til [9].

Displayet viser [🔒]:

- Se afsnittet: "Lås".

Displayet viser [🍲] eller [🍲] eller [🍲]:

- Se afsnittet: "Keep warm" / Automatisk koge- og tilberedningssensor.

Displayet viser [II] eller [▶]:

- Se afsnittet "Pausefunktion".

Displayet viser [E8]:

- Ventilationsåbningen er blokeret. Fjern blokeringen.

Displayet viser [Er21]:

- Kogepladen er overophedet. Sluk den. Lad den afkøle, og tænd så igen.

Displayet viser [Er31]:

- Kogepladen er ikke tilsluttet. Kontroller tilslutningen.

Displayet viser [Er47]:

- Kogepladen er ikke tilsluttet. Kontroller tilslutningen.

Displayet viser [Er61]:

- Kogepladen er ikke tilsluttet. Kontroller tilslutningen.

Displayet viser [Er62]:

- Uklar placering af kogegrej. Flyt kogegrejet.

Hvis fejkoderne fortsat lyser efter afhjælpning, kontaktes service.

MILJØBESKYTTELSE

- Emballagen er valgt ud fra miljømæssige hensyn og er genanvendeligt.
- Produktet indeholder dele, som kan skade miljøet, hvis de bortskaffes forkert. Delene er nødvendige for produktets funktionalitet.

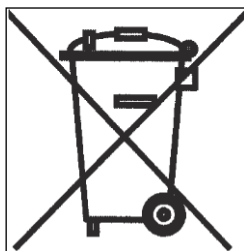

- Produktet må ikke bortskaffes sammen med almindeligt husholdningsaffald.
- Sørg for at aflevere de kasserede produkt på nærmeste genbrugsplads.

INSTALLATION

Installationen skal foretages af en aut. installatør.

Sådan fastgøres tætningslisten (skal ikke benyttes ved planlimning).

Den medleverede selvklæbende tætningsliste fastgøres langs pladens underkant. Pladen lægges i indbygningshullet og centreres. Tætningslisten sørger for, at der ikke trænger vand og fugt ned mellem kogeplade og bordplade. Det er derfor meget vigtigt, at De fastgør tætningslisten iht. tegningen.

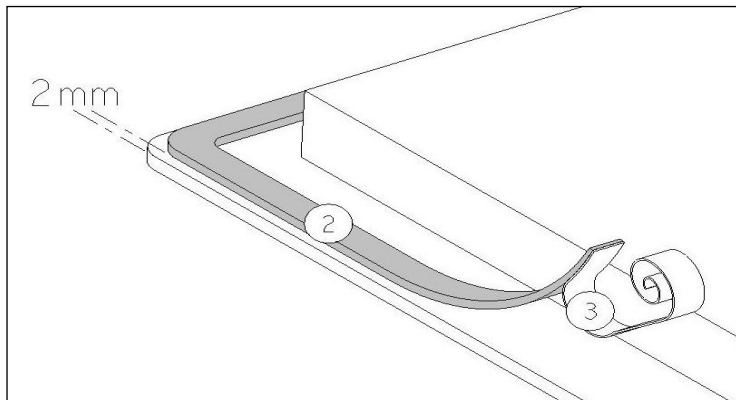

Fastgør tætningslisten (2) to millimeter fra glassets yderkant – efter De har fjernet den beskyttende papiroverflade (3)

- Afstanden fra væg (bagvæg og/eller sidevæg) til pladen skal være min 50mm.

Type	Udskæring i bordplade		Kogepladens glasoverflade			Udskæring til planlimning			
	Bredde	Dybde	Bredde	Dybde	Tykkelse	Bredde	Dybde	Tykkelse	Radius
WIP95FACD	900	490	950	520	4	956	526	4	8

- Kogepladen har varmebeskyttelsesklasse Y. Det betyder, at der på den ene side af pladen og på bagsiden må være høje skabe, mens der på den anden side ikke må være skabe, der er højere end kogepladen.
- Kogepladen må kun indbygges og tilsluttes af en autoriseret montør.
- Indbygningsspladen skal være varmekast og i stand til at modstå temperaturer på op til 100°C. Det samme gælder for side/bagvægge i umiddelbar nærhed af kogepladen.
- Nogle materialer, der ofte bruges til fremstilling af bordplader, tåler ikke fugt. Brug derfor en special lim for at beskytte udskæringen.
- Hvis bordpladen har pålimet laminat, skal såvel laminatet som limen være varmekast.
- Installer ikke pladen over en opvaskemaskine eller en ikke ventileret ovn.
- For at sikre god ventilation omkring kogepladen skal De sørge for, at der er en afstand på **20mm** fra pladens underside til evt. ovn eller anden form for afdækning.
- Hvis der monteres en skuffe under kogepladen, må der under ingen omstændigheder placere brandfarlige/brandbare objekter i denne skuffe.
- Afstanden mellem kogepladen og en emhætte skal følge de retningslinjer, der gives i emhættens brugsanvisning.
- Sørg for at elkablet ikke klemmes efter installation.
- **ADVARSEL:** Benyt kun producentens plejemidler, plejemidler foreslåede af producenten og beskrevet i brugsanvisningen samt vedlagte plejemidler. Brugen af uegnede plejemidler kan forårsage skade.

EL-TILSLUTNING

- Kogepladen må kun tilsluttes af en autoriseret montør.
- Usagkyndig installation kan medføre betydelig risiko for brugeren. Producenten/importøren kan ikke gøres ansvarlig i sådanne tilfælde.
- Pladen skal ekstrabeskyttes (jordforbindes) jf. Stærkstrømsreglementet.
- Producenten/importøren kan ikke gøres ansvarlig for skader opstået pga. manglende eller beskadiget jordforbindelse.
- Pladens strømforsyning skal have en flerpolet afbryder. Kontaktåbningen skal være mindst 3mm og kontakten bør være placeret i nærheden af pladen.
- Tilslutning må ikke ske ved hjælp af en forlængerledning eller adapter.
- Kablet må kun udskiftes af en autoriseret montør.
- De finder de nødvendige tilslutningsdata på typeskiltet.

Vigtigt !

- Dette apparat skal tilsluttes 230 V~ 50/60 Hz.
- Pladen skal ekstrabeskyttes (jordforbindes) jf. Stærkstrømsreglementet.
- Kogepladen skal tilsluttes iht. nedenstående + tilslutningsdiagram.
- Tilslutningsboksen findes på undersiden af kogepladen. Låget åbnes ved hjælp af en skruetrækker. Stik den ind i åbningen og åbn låget.

Land	Tilslutningsforhold	Tilslutning	Kablets tværsnit	Kabeltype	Amp.
DK-S-FIN	400V~ 50/60Hz	3 Faser + N	5 x 1.5 mm ²	H 05 VV - F H 05 RR - F	16 A *
DK-S-FIN	400V~ 50/60Hz	2 Faser + N	4 x 2.5 mm ²	H 05 VV - F H 05 RR - F	25 A *
DK-S-FIN	230V~ 50/60Hz	1 Faser + N	3 x 4 mm ²	H 05 VV - F H 05 RR - F	40 A *
NO	230V~ 50/60Hz	3 Faser	4 x 2,5 mm ²	H 05 VV - F H 05 RR - F	25 A *
NO	230V~ 50/60Hz	2 Faser	3 x 4 mm ²	H 05 VV - F H 05 RR - F	40 A *

(*) Kalkuleret efter standard EN 60 335-2-6

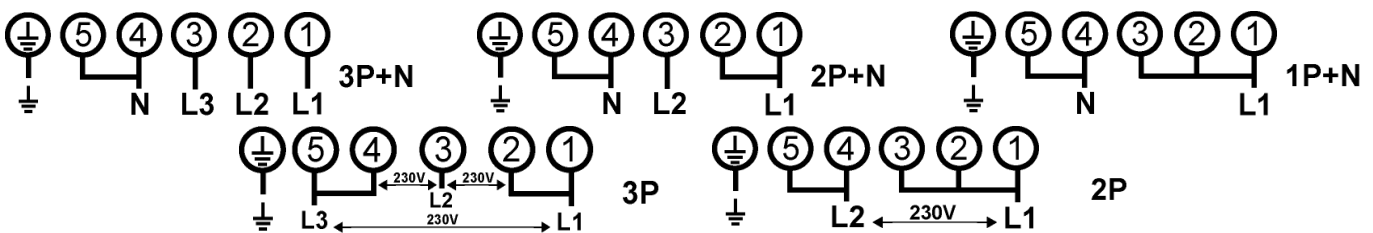

Vigtigt! Sørg for at alle kabler er korrekt tilsluttet og fastgjort.

Producenten / leverandøren kan ikke holdes ansvarlig for produkt- eller personskader forårsaget pga. forkert installation eller manglende jordforbindelse.

GARANTI

Der ydes 2 års reklamationsret på fabrikations- og materialefejl på Deres nye kogeplade, gældende fra den dokumenterede købsdato. Garantien omfatter materialer, arbejds løn og kørsel. Ved henvendelse om service bør De oplyse kogepladens navn og serienummer. Disse oplysninger findes på typeskiltet. Skriv evt. oplysningerne ned her i brugsanvisningen, så De har dem ved hånden. Det gør det lettere for servicemontøren at finde de rigtige reservedele

Garantien dækker ikke:

Fejl og skader, som ikke skyldes fabrikations- og materialefejl

Hvis der er brugt uoriginale reservedele

Hvis anvisningerne i brugsanvisningen ikke er fulgt

Hvis ikke installationen er sket som anvist

Hvis ikke-faglærte har installeret eller repareret produktet

Transportskader

En transportskade, der konstateres ved forhandlerens levering hos kunden, er primært en sag mellem kunden og forhandleren. I tilfælde, hvor kunden selv har stået for transporten af produktet, påtager leverandøren sig ingen forpligtelse i forbindelse med evt. transportskade. Evt. transportskader skal anmeldes omgående og senest 24 timer efter, at varen er leveret. I modsat fald vil kundens krav kunne afvises.

Ubegrundede servicebesøg

Hvis man tilkalder en servicemontør, og det viser sig, at man selv kunne have rettet fejlen, ved fx. at følge anvisningerne her i brugsvejledningen eller ved at skifte en sikring i sikringskabet, påhviler det Dem selv at betale for servicebesøget.

Erhvervskøb

Erhvervskøb er ethvert køb af apparater, der ikke skal bruges i en privat husholdning, men anvendes til erhverv eller erhvervslignende formål (restaurant, café, kantine etc.) eller bruges til udlejning eller anden anvendelse, der omfatter flere brugere.

I forbindelse med erhvervskøb ydes ingen garanti, da dette produkt udelukkende er beregnet til almindelig husholdning.

SERVICE

For rekvirering af service og reservedele i Danmark, ring venligst på nedenstående nummer, og du vil blive omdirigeret til den serviceinstans nærmest dig.

Ring på 70 25 23 03

